











“Yeşil Seri” Baca Sistemleri



35 kW dan küçük Kapasiteli Yoğuşmalı Kombi/Kat Kaloriferi için Atık Gaz Sistemi (Ø 60 / 100 mm)













	Ürün Adı	Kod	Vadeli Fiyat (120 gün)
	(Ø 60/100 mm) Eşmerkezli Yatay Set	4.012000	39 €
	(Ø 60/100 mm) Eşmerkezli Dikey Set	4.012001	51 €
	(Ø 60/100 mm) 0,5 m baca uzatma borusu	4.014643	16 €
	(Ø 60/100 mm) 1,0 m baca uzatma borusu	4.012089	22 €
	(Ø 60/100 mm) Flanşlı dikey tahliye adaptörü	3.012086	40 €
	(Ø 60/100 mm) 90° dirsek	4.012093	18 €
	(Ø 60/100 mm) 45° dirsek	4.012095	14 €
35 kW dan küçük Kapasiteli Yoğuşmalı Kombi/Kat Kaloriferi için Atık Gaz Sistemi (Ø 80 mm)			
	(Ø 80 + 80) Ayrık Baca Seti	3.012002	156 €
	(Ø 80 mm) Dış Ortama Yatay Tahliye Bacası	4.016363	17 €
	(Ø 80 mm) Flanşlı Baca Bağlantı Aparatı	4.016364	15 €
	(Ø 80 80) Flanşlı Baca Bağlantı Adaptör seti	3.012087	41 €
	(Ø 80 mm) Baca Borusu + Flanşlı Baca Bağlantısı Aparatı	4.016365	44 €

Yoğuşmalı Isıtma Cihazları için "YEŞİL SERİ" ATIK GAZ BACA SİSTEMLERİ

VICTRIX 50, Victrix 75, Victrix 90 ve Victrix 115 kazanlar standart olarak B23 tipinde (fanlı bacalı) üretilmekle beraber İmmergas'dan sağlanacak eşmerkezli baca kitleri ile hermetik (C tipi) olarak da kullanılabilirler.

Kazanların montajını doğru yapmak için orijinal İmmergas "Yeşil Seri" baca sistemleri kullanılmalıdır; bu komponent ve aksesuarlar özel olarak VICTRIX kazanlar için dizayn edilmiş olup, yüksek korozyon direnci ile özel sızdırmaz contalı birbirine geçmeli sistem sayesinde hızlı ve kolay monte edilir.

HERMETİK (C) TİP MONTAJ İÇİN ATIK GAZ TAHLİYE KİTLERİ (Ø 80/125 mm)

	Ürün Adı	Kod	Vadeli Fiyat (120 gün)
	(Ø 80/125 mm) Eşmerkezli Yatay Set	4.015242	63 €
	(Ø 80/125 mm) Eşmerkezli Dikey Set	4.015243	143 €
	(Ø 80/125 mm) 1.0 m Baca Uzatma Borusu	4.018667	44 €
	(Ø 80/125 mm) 2.0 m Baca Uzatma Borusu	4.015246	86 €
	(Ø 80/125 mm) 87° Dirsek	4.015247	25 €
	(Ø 80/125 mm) 45° Dirsek (2 adet)	4.015248	31 €
	(Ø 80/125 mm) Düz Çatı için Baca Geçiş Parçası	3.015249	76 €
FANLI BACALI (B23) TİP MONTAJ İÇİN ATIK GAZ TAHLİYE KİTLERİ			
	(Ø 80 mm) Bina Bacasına Yatay Seti	4.015254	51 €
	(Ø 80 mm) Dış Ortama Yatay Seti	4.015255	51 €
	(Ø 80 mm) Dış Ortama Dikey Seti	4.015256	36 €
	(Ø 80 mm) 0,5 m Baca Uzatma Borusu	4.014642	8 €
	(Ø 80 mm) 1,0 m Baca Uzatma Borusu	4.012088	11 €
	(Ø 80 mm) 2,0 m Baca Uzatma Borusu	4.016837	20 €
	(Ø 80 mm) 90° Dirsek	4.012091	12 €
	(Ø 80 mm) 45° Dirsek	4.012092	16 €

* Bu aksesuarlar Victrix kazanlar için kullanılabilir.

Yoğuşmalı Kombiler ve Kat Kaloriferleri için Atık Gaz Temiz Hava Baca Setleri

Ø 60/100 mm Yatay Eşmerkezli Baca Montajı

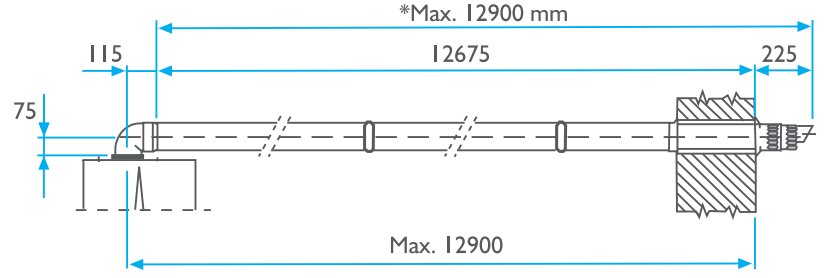
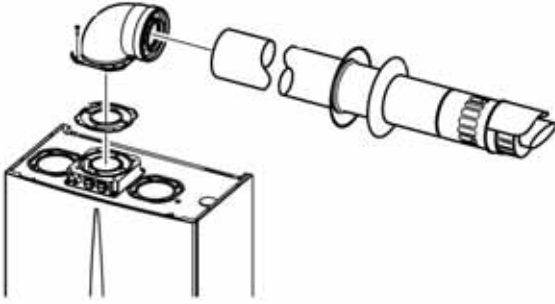

Ø 60/100 mm Dikey Eşmerkezli Baca Montajı

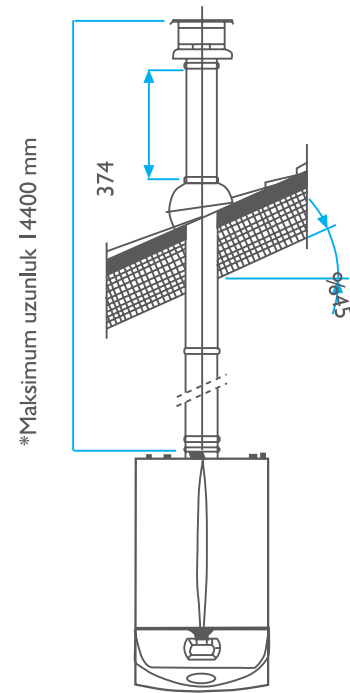
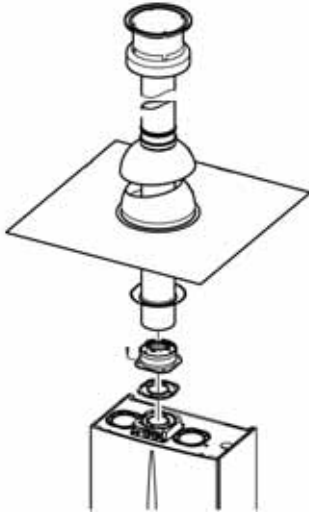

* Yukarıda verilen maksimum mesafelerden; ilave her 90° dirsek kullanıldığında 1,30 m ilave her 45° dirsek kullanıldığında 1,00 m düşülecektir.

Ø 80 mm + Ø 80 mm Ayrık Baca Montajı

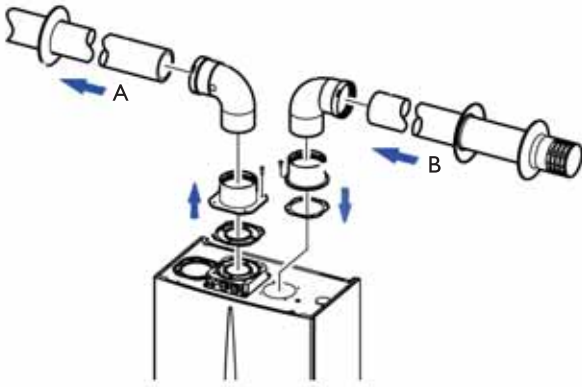



	*Yatay	**Dikey
A+B	36 m	41 m



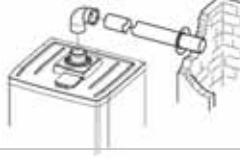

* Atık gaz ve hava tarafında birer 90° dirsek
** Direksiz maksimum mesafe

** Ayrık baca kiti için kullanılacak maksimum baca mesafelerinden; ilave her 90° dirsek için 2,20 m ilave her 45° dirsek için 1,30 m düşülecektir

Tek Kazan İçin Baca Tipleri ve Mesafeleri

B23 Tipi (Açık Yanma Odalı) Bağlantı için Baca Uygulamaları		Kod	Maksimum Uygulama Mesafeleri*			
			Victrix 50	Victrix 75	Victrix 90	Victrix 115
Ø 80 mm bina bacasına yatay tahliye kiti		4.015254	30 m	30 m	17 m	14,5 m
Ø 80 mm dış ortama yatay tahliye kiti		4.015255	30 m	30 m	17 m	14,5 m
Ø 80 mm dış ortama dikey tahliye kiti		4.015256	30 m	30 m	30 m	14,5 m

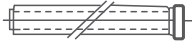
* Belirtilen mesafeler 90° ve/veya 45° dirsek kullanmadan atık gazın tahliye edilebileceği maksimum düz mesafelerdir.

Eşmerkezli Tahliye Kitleri ile C Tipi (Hermetik) Uygulamalar		Kod	Maksimum Uygulama Mesafeleri*			
			Victrix 50	Victrix 75	Victrix 90	Victrix 115
Ø 80 / 125 mm Eşmerkezli yatay tahliye kiti		4.015242	14 m	14 m	10 m	7 m
Ø 80 / 125 mm Eşmerkezli dikey tahliye kiti		4.015243	18 m	18 m	12 m	8 m
Ø 80 / 125 mm Eşmerkezli baca uzatma borusu						
Ø 80 / 125 mm Eşmerkezli 90° dirsek		4.015247	Eşdeğer Uzunluklar			
			1,9 m	1,9 m	1,9 m	1,9 m
Ø 80 / 125 mm Eşmerkezli 45° dirsek		4.015248	Eşdeğer Uzunluklar			
			1,4 m	1,4 m	1,4 m	1,4 m

* Belirtilen mesafeler 90° ve/veya 45° dirsek kullanmadan atık gazın tahliye edilebileceği maksimum düz mesafelerdir.

Ø80 mm Esnek Baca Sistemi Parçaları	Ürün Adı	Kod	Vadeli Fiyat (120 gün)
	Esnek Baca Kiti [Ø 80 mm, L(uzunluk) = 12 m + 4 adet merkezleme halkası]	3.014170	607 €
	Esnek Baca Sistemi için Kit Destek Parçaları	3.014171	217 €
	Esnek Baca Sistemi için Dikey Tahliye Bacası (Ø 80/125 mm)	3.014174	127 €
	Esnek Baca Sistemi için Baca Çıkışı Sabitleme Parçası (Ø 125 mm)	3.014173	67 €
	Esnek Baca Sistemi için Baca Deliği Kapama Kiti Delik kapama paneli - Kontrol kapağı - Delik kılıfı.	3.012008	55 €
	Ek Esnek Baca Bağlantı Adaptörü (12 m'den uzun esnek baca eklenmesi durumunda kullanılır)	3.014172	133 €

Bu aksesuarlar Victrix 50 kW ve Victrix 75 kW için kullanılabilir

Ø 80 mm Esnek Baca Sistemi

İmmergas Victrix 50 kW modeli tek olarak monte edilen yoğuşmalı cihazlar için Ø 80 mm'lik özel bir esnek borulama sistemi de sunmaktadır. PP malzemeden yapılan bu sistem, düz bir atık gaz borulama sistemi montajının zor olduğu yerlerde ve özellikle tam olarak güvenilir olmayan baca ayırımı ve atık gaz bacaları (veya hava bacaları-şaftları) içinden geçmeye uygundur.

Esas etkileyici olan borunun esnekliğidir ki; bu da eksenî kaçık (aynı hizada dizilemeyen) bacalarda bile montaj yapılmasına olanak vermektedir.

Esnek boru sisteminin esas elemanıdır ve 12 m uzunluğunda tek parçadır.

Montaj özelliğine bağlı olarak istenildiğinde uygun boyda kesilebilir veya 12 metreden daha fazla (maximum 30 m) uzatma yapma için özel adaptör kiti ile boyu uzatılabilir.

